

Ukratko

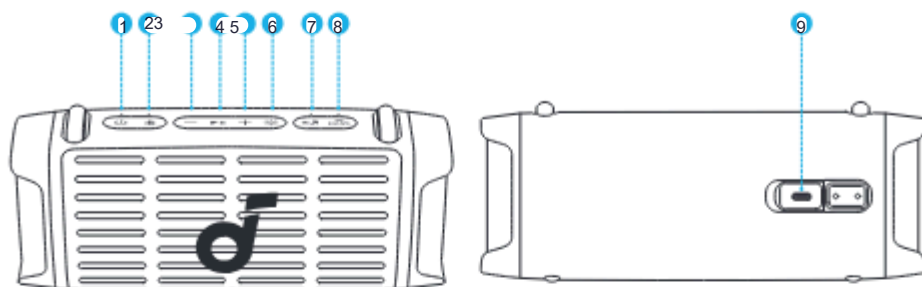

1	Tipka za uključivanje	7	Gumb PartyCast
2	Bluetooth tipka	8	Gumb BassUp
3	Tipka za smanjivanje glasnoće		
4	USB-C priključak za punjenje		
5	Gumb za reprodukciju / pauzu		
6	Tipka za pojačavanje glasnoće		
9	Gumb za svjetlosnu predstavu		

Ugradnja remena

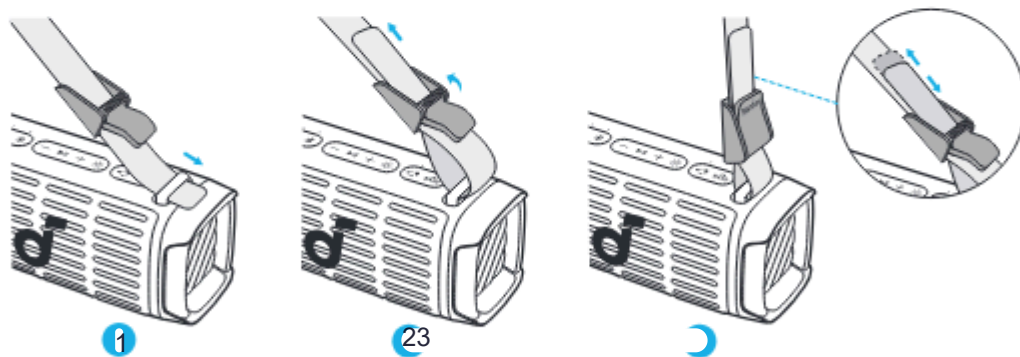

Pričvrstite remen na obje strane zvučnika. Podesite duljinu remena prema ilustraciji za optimalnu udobnost.

Punjenje zvučnika

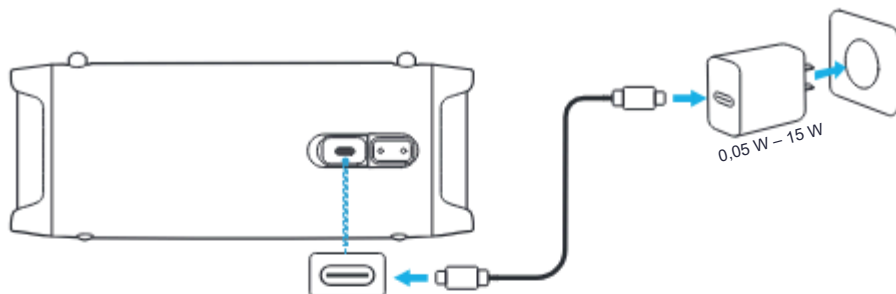

Upotrijebite priloženi USB-C na USB-C kabel za spajanje zvučnika i certificiranog punjača na izvor napajanja.

	Treperi crveno	Slaba baterija
	Stalno crvena	Biti optužen
	Stalno bijela	Potpuno napunjen



• Za punjenje zvučnika koristite punjač izlazne snage od 0,05 W do 15 W.

Uključivanje / isključivanje

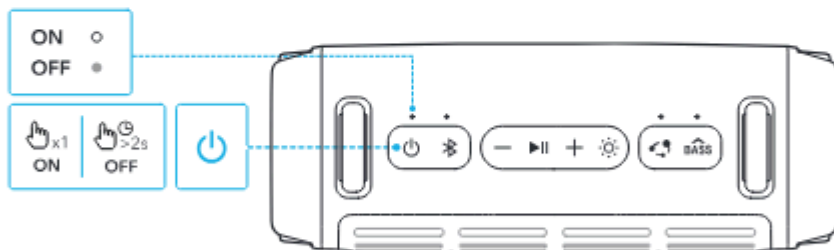

	Pritisnite jednom	Uključivanje
	Stalno bijela	
	Pritisnite i držite 2 sekunde	Isključivanje
	Svjetlo isključeno	



- Ovaj zvučnik će se automatski isključiti nakon 20 minuta ako nije spojen nijedan uređaj.
- Vrijeme automatskog isključivanja možete prilagoditi u aplikaciji soundcore.

Korištenje vašeg zvučnika

Bluetooth način rada Pritisnite tipku Bluetooth za ulazak u Bluetooth način uparivanja, a zatim odaberite "soundcore Boom 3i" s popisa Bluetooth za povezivanje.

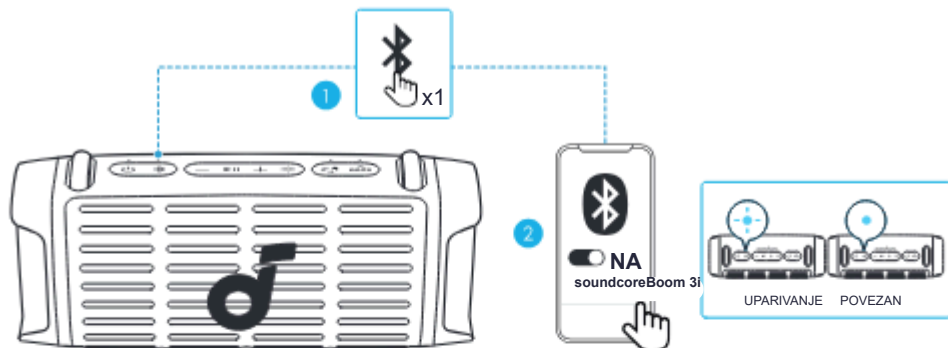

	Tisak	Uđite / izađite iz načina Bluetooth uparivanja
	Treperi plavo	Bluetooth uparivanje
	Stalno plava	Bluetooth povezan

•Ako zvučnik nije povezan s uređajem u roku od 3 minute nakon uključivanja, automatski će izaći iz načina Bluetooth uparivanja.

•Za ponovni ulazak u način Bluetooth uparivanja, jednom pritisnite gumb Bluetooth.

•Ovaj zvučnik može istovremeno reproducirati glazbu samo na jednom mobilnom uređaju. Ako drugi povezani uređaj počne reproducirati glazbu, zvučnik će automatski preuzeti i prekinuti trenutnu reprodukciju bez potrebe za pauziranjem prvog uređaja.

•Svaki put kada uključite zvučnik, on će se automatski povezati s vašim posljednjim povezanim uređajem ako je dostupan unutar Bluetooth dometa. Ako nije, pritisnite tipku Bluetooth za ulazak u način Bluetooth uparivanja. Pravi bežični stereo (TWS) način rada Dva identična zvučnika Soundcore mogu se međusobno upariti za stereo zvuk. Oba zvučnika mogu reproducirati isti zvuk (jedan kao lijevi kanal, a drugi kao desni kanal). S jednim zvučnikom spojenim na pametni telefon, pritisnite i držite tipku Bluetooth 2 sekunde na dva zvučnika za ulazak u TWS način uparivanja.

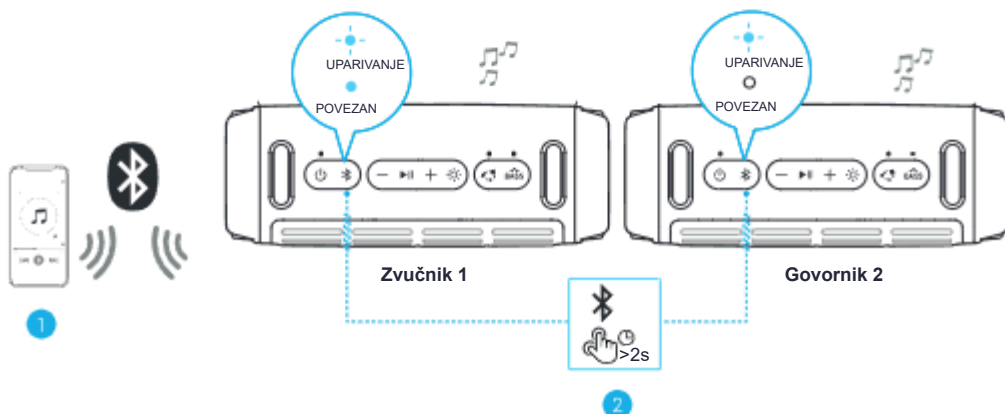

	Pritisnite i držite 2 sekunde	Uđite u TWS način uparivanja
	Treperi bijelo	TWS uparivanje
	Stalno plava (zvučnik 1)	TWS povezan
	Stalno bijela (zvučnik 2)	

Način rada PartyCastS jednim zvučnikom spojenim na pametni telefon, istovremeno pritisnite tipku PartyCast na višezvučnim zvučnicima s funkcijom PartyCast za sinkronizaciju zvuka i svjetla. Zvuk upita reproducirat će se kada omogućite ili onemogućite način rada PartyCast ili kada je više zvučnika uspješno povezano.

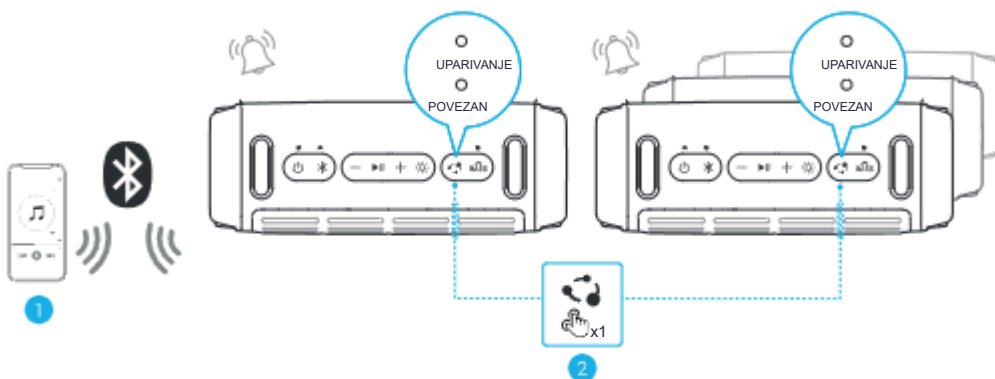

	Tisak	Uđite / izađite iz načina uparivanja PartyCast
	Stalno bijela	PartyCast uparivanje
	Stalno bijela	PartyCast povezan





•Pomoću značajke PartyCast možete povezati do 100 soundcore zvučnika u isto vrijeme.

Svjetlosna predstava

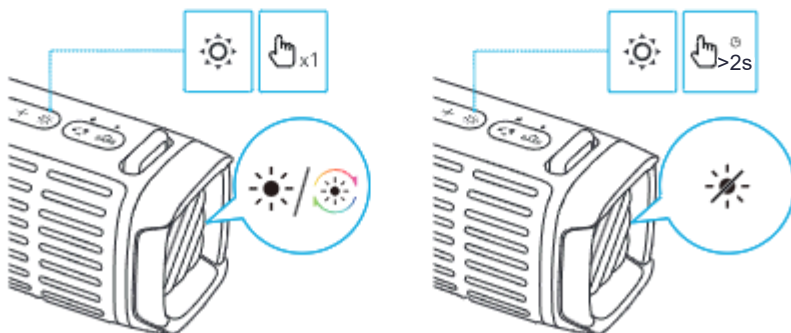
Postoji 6 dinamičnih svjetlosnih efekata s obje strane koji se kreću u ritmu glazbe, dok 4 dodatna ambijentalni svjetlosni efekti ostaju statični kako bi poboljšali atmosferu. Možete se prebacivati između različitih svjetlosnih efekata kako bi odgovarali vašem raspoloženju ili željama.



	Pritisnite jednom ili ponovno pritisnite	Uključite svjetlo / uključite svjetlosne efekte
	Pritisnite i držite 2 sekunde	Ugasiti







Alarm za hitne slučajeve



Pritisnite i držite tipku BassUp 5 sekundi za aktiviranje alarma za hitne slučajeve u slučaju opasnosti. Kada je alarm aktiviran, možete jednom pritisnuti bilo koju tipku na zvučniku da biste ga isključili.

• Zvuk alarma za hitne slučajeve vrlo je glasan i prodoran. Nemojte koristiti ovu značajku osim ako ne postoji stvarna hitna situacija jer može ometati druge u blizini.

Kontrole gumba

	Pritisnite jednom	Uključivanje
	Pritisnite i držite 2 sekunde	Isključivanje
	Tisak	Uđite u način Bluetooth uparivanja
	Pritisnite i držite 2 sekunde	Unesite / izađite iz TWS načina uparivanja
	Tisak	Pojačavanje/smanjivanje glasnoće
	Tisak	Reprodukcija / pauza
	Pritisnite dvaput	Sljedeća pjesma
	Pritisnite tri puta	Prethodna pjesma
	Pritisnite jednom ili ponovno pritisnite	Uključite svjetlo / uključite svjetlosne efekte
	Pritisnite i držite 2 sekunde	Ugasiti
	Tisak	Uđite / izađite iz načina uparivanja PartyCast
	Tisak	Omogućite / onemogućite značajku BassUp
	Pritisnite i držite 5 sekundi	Aktivirajte alarm za hitne slučajeve* Pritisnite bilo koju tipku na zvučniku da biste isključili alarm.

soundcore aplikacija

Preuzmite aplikaciju soundcore kako biste poboljšali svoje iskustvo.



Google Play i logotip Google Play zaštitni su znakovi tvrtke Google Inc.



Apple i logotip Apple zaštitni su znakovi Apple Inc.



Informacije o proizvodu: Provjerite naziv proizvoda i verziju softvera ili pročitajte korisnički priručnik. **Ažuriranje firmvera:** Bit ćete obaviješteni kada se otkrije nova verzija firmvera kada povežete zvučnik s aplikacijom. **Status baterije:** Označava preostalu razinu baterije vašeg zvučnika. **Kontrola glasnoće:** Podesite razinu glasnoće putem aplikacije bez pritiskanja tipki na zvučniku. **Postavke EQ-a:** Postoje različite unaprijed postavljene postavke EQ-a koje možete birati u aplikaciji kako biste optimizirali svoje iskustvo dok uživate u različitim glazbenim žanrovima.

- **soundcore Signature:** Standardni EQ način optimiziran za dobro uravnotežen zvuk.
- **Pojačanje visokih tonova:** Visoke frekvencije su pojačane.
- **Glas:** Glasovi se jasnije ističu od ostalih ambijentalnih zvukova.
- **Uravnoteženo:** Nema poboljšanja za zvukove visoke i niske frekvencije. **Buzz Clean:** Aktivirajte značajku Buzz Clean u aplikaciji i zvučnik će emitirati zvučne valove na određenim frekvencijama kako bi se otesao i očistio pijesak razbacan po zvučniku. **Glas Amplifier:** Koristite aplikaciju Voice Amplifier značajku za izravan govor putem telefona, a vaš će glas biti pojačan i reproduciran putem zvučnika. **Bijeli šum:** Upotrijebite preporučeni bijeli šum u aplikaciji za stvaranje umirujuće atmosfere za opuštanje ili spavanje. **Alarm za hitne slučajeve:** Brzo aktivira alarm za privlačenje pozornosti u hitnim slučajevima. Također možete koristiti aplikaciju za prebacivanje između različitih zvukova alarma i podešavanje trajanja alarma. **Postavite vrijeme automatskog isključivanja:** Zvučnik će se automatski isključiti kada vrijeme istekne. **Glasovni upit:** Isključite zvuk ili vratite glasovni upit tijekom uključivanja/isključivanja.

Brisanje

Pritisnite i držite tipku Bluetooth i tipku za pojačavanje glasnoće istovremeno najmanje 4 sekunde za resetiranje zvučnika.

Specifikacije

Ulazna snaga	5V3A
Kapacitet baterije	2400mAh / 10.95V
Izlazna snaga zvuka	50W
Drajver zvučnika	Woofers ×1 visokotonac ×1 < 4H
Vrijeme punjenja	
Vrijeme reprodukcije (ovisi o razini glasnoće i glazbenom sadržaju)	Do 16 sati
Ocjena vodootpornosti i otpornosti na prašinu	IP68
Bluetooth verzija	V5.3
Bluetooth domet	30m / 98ft

Ovime Anker Innovations Limited izjavljuje da je ovaj uređaj u skladu s propisima o sigurnosti proizvoda i telekomunikacijskoj infrastrukturi (sigurnosni zahtjevi za relevantne proizvode koji se mogu povezati) 2023. Za izjavu o usklađenosti posjetite web stranicu: <https://uk.soundcore.com/pages/psti-related>.

Napomena: 'x' SN koda: xxxxxxxxxxxxxxxx je varijabla, pogledajte donju tablicu.

Varijabla "x"	Raspon varijabli	Sadržaj
Sedmi	0-9 ili AF	Označava verziju hardvera koja ne utječe na sigurnosnu usklađenost.
Osmi	8,9,A,B,C...	Označava godinu, 8 znači 2018., 9 znači 2019., A znači 2020., B znači 2021., C znači 2022. i tako dalje.
Deveti i deseti	01,02,03...	Označava tjedne, 01 znači prvi tjedan u ovoj godini, 02 znači sekundarni tjedan u ovoj godini i tako dalje.
Jedanaesti	1-7	Označava datum, 1 znači ponedjeljak, 2 znači utorak..., 7 znači nedjelja i tako dalje.
Posljednjih pet	00001-99999	Označava serijski broj.

- Potrošnja energije u stanju pripravnosti: ≤0,5 W
- Upravljanje napajanjem: ≤20 min
- Podaci o primjenjivom adapteru: Marka: ANKER Proizvođač: Anker Innovations Limited Model: A2337 Ulaz: 100-240V~1.0A, 50-60Hz Izlaz: 5.0V – 3.0A, 15.0W / 9.0V – 3.0A, 27.0W / 12.0V – 2.5A. 30,0 W / 15,0 V – 2,0 A, 30,0 W / 20,0 V – 1,5 A,

30,0 W (maksimalno 30,0 W)

Zadani otvoreni priključak: Klasični Bluetooth + BLE (Bluetooth Low Energy) Opis priključka: Nakon što se uređaj uključi, automatski se omogućuju i klasična Bluetooth vidljivost (ili način uparivanja) i BLE emitiranje, pružajući usluge Bluetooth uparivanja (ili kontrole). The Bluetooth usluga je onemogućena kada je uređaj isključen.